

安全上のご注意

警告

- 指示** 電源は必ず専用の電源をご使用ください。指定外の電源を使用すると感電、火災、故障の原因になります。
- 分解禁止** お客様ご自身で、この製品のネジを緩めたり、分解や修理は絶対にしないでください。感電、火災、けが、故障の原因になります。
- 水ぬれ禁止** この製品は屋内専用です。水のかかる場所への設置は絶対しないでください。火災、感電の原因になります。
- 指示** 万一、煙が出ている、または変な臭いがある等の異常状態のまま使用すると、火災等の原因となります。販売店へご相談ください。
- 指示** 万一、内部に水等が入った場合はそのまま使用されると火災の原因になります。販売店へご相談ください。
- 禁止** コードや電源プラグが傷んだり、コンセントの差し込みがゆるいときは使用しないでください。感電、ショート、発火の原因になります。
- 禁止** コードを傷ついたり、無理に曲げたり、引っ張ったり、ねじったり、たばねたり、高温部に近づけたり、重い物をのせたり、挟み込んだり、加工したりしないでください。コードが破損し火災、感電の原因になります。
- ぬれ手禁止** ぬれた手で電源プラグを抜き差ししないでください。感電やけがの原因になります。
- 指示** ACアダプターのプラグ部分にほこりがついているときは、乾いた布等でふき取ってください。火災の原因になります。
- 指示** 電源プラグは根元まで確実に差し込んでください。感電、ショートの原因になります。

注意

- 禁止** 落下して、人や物に被害が及ぶ場所には設置しないでください。
- 禁止** 蛍光灯、他の電子機器、電線等に近い場所に設置しないでください。※画像がちらつく事がありますが、故障ではありません。
- 電源プラグ** 電源プラグを抜くときは、コードを持たず、ACアダプターを持って引き抜いてください。感電やショートして発火する恐れがあります。
- 電源プラグ** 使用しない場合は、ACアダプターをコンセントから抜いてください。絶縁劣化による感電、漏電火災の原因になる場合があります。
- 指示** 室温が0℃～50℃の範囲でご使用下さい。
- 指示** 設置の際は、本体をきっちり固定してください。落下による故障、事故の原因になります。
- 指示** ガステーブル付近や高温になる場所に設置しないでください。変形したり、火災や破損の原因になります。
- 火気禁止** 湿気やほこりの多いところに設置しないでください。故障の原因になります。
- 禁止** お手入れの際には、ベンジン・アルコール・シンナー・トイレ用洗剤・クレゾール・タワシ等は使用しないでください。変質、キズ、性能劣化の原因になります。



カラーCCDカメラ

SEC-G851

取扱説明書

このたびは「カラーCCDカメラ」をお買い求めいただきまして、まことにありがとうございます。この説明書をよくお読みのうえ正しくお使い下さい。

■ 主な仕様

型式	SEC-G851
撮像素子	1/3インチCCD 約25万画素
同期方式	内部同期
解像度	水平解像度:380本
最低被写体照度	0ルクス(赤外線投光ON時)
S/N比	48dB
電子シャッター(秒)	1/60~1/100,000
映像出力	コンポジット信号 1.0Vp-p
レンズ/画角	f=4.6mm/水平画角 61°
動作周囲温度	約-10℃~+50℃
電源	DC12V
外形寸法/質量	約φ100×80(H)mm /約400g
付属品	ACアダプター×1、取付用ネジ×3、樹脂アンカー×3、六角レンチ(小)取付ベース固定ネジ用×1、六角レンチ(中)カメラ部角度調整ネジ用×1、BNC/RCA変換コネクタ×1、電源接続ケーブル1、取扱説明書(保証書付)×1

■ 免責事項

- ・本商品は盗難防止器具、災害防止器具ではありません。本商品の使用または使用不能から生じる付随的な損害(事業利益の損失・事業の中断・記録内容の変化・消失など)に関して、当社は一切責任を負いません。
- ・本商品を使用中、何らかの不具合によって録画、録音、編集されなかった場合の内容の補償および付随的な損害(事業利益、事業の中断など)に対して、当社は一切責任を負いません。
- ・商品の設置(取り付け・取り外しなど)により生じた建物への損傷やその他の損害について、当社は一切責任を負いません。
- ・取扱説明書の記載内容を守らないことにより生じた損害に関して、当社は一切責任を負いません。
- ・当社が関与しない付属機器、ソフトウェアなどの組み合わせによる誤動作や操作不能などから生じた損害に関して、当社は一切責任を負いません。
- ・地震、雷、風水害などの自然災害および当社の責任によらない火災、第三者による行為、その他の事故、お客様の故意または過失・誤用・その他の異常な条件下での使用により生じた損害に関して、当社は一切責任を負いません。
- ・お客様による監視映像(映像を含む)が何らかの理由により公となりまたは監視目的以外に使用され、その結果個人または団体などによるプライバシー侵害などを理由とするいかなる賠償請求やクレームなどに関しては、当社は一切責任を負いません。
- ・本商品を輸出される場合には、外国為替及び外国貿易法の規制並びに米国輸出管理規制等外国の輸出関連法規をご確認の上、必要な手続きをお取りください。

カラーCCDカメラ保証書

持込修理

型名 SEC-G851

★お客様	お名前	
	ご住所	
	電話	
保証期間	本体	1年
	★お買いあげ日	年 月 日から
★販売店	住所・店名	
	電話	

※ この保証書は、本書に明示した期間、条件のもとで、無料修理をお約束するものです。したがってこの保証書によって、お客様の法律上の権利を制限するものではありませんので、保証期間経過後の修理についてご不明な場合は、お買いあげの販売店にご問合せください。

○補修用性能部品の保有期間
 補修用性能部品: カラーCCDカメラの補修用性能部品の保有期間はご購入日より3年間です。
 ・補修用性能部品とは、その商品の機能を維持するために必要な部品です。

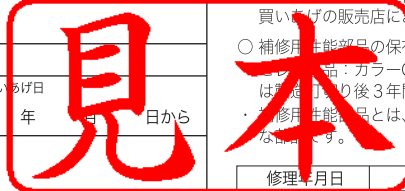

修理年月日	修理内容	担当
年 月 日		
年 月 日		

本書は、取扱説明書、本体などの記載内容にそった正しいご使用のもとで、保証期間中に故障した場合に、本書内容にそって無料修理をさせていただくことをお約束するものです。保証期間中に故障が発生したときは、本書と商品をご持参のうえ、お買いあげの販売店に修理をご依頼ください。
 ★印欄に記入がないときは無効です。本書をお受け取りの際は必ず記入をご確認ください。また、本書は再発行しませんので、紛失しないように、大切に保管してください。
 1.保証期間内でも次の場合には有料修理になります。
 (イ) 誤ったご使用や不当な修理・改造で生じた故障、損傷。
 (ロ) お買いあげ後の落下や輸送などで生じた故障、損傷。
 (ハ) 本書のご提示がない場合。

- (ニ) 火災、天災地変(地震、風水害、雷害など)、塩害、ガス害、異常電圧で生じた故障、損傷。
- (ホ) 本書にお買いあげ年月日、お客様名、販売店名の記入のない場合、あるいは字句が書きかえられた場合。
- (ヘ) 消耗部品の交換。
- 2.出張修理を行った場合には出張に要する実費を申し受けます。
- 3.本書は日本国内においてのみ有効です。
This warranty is valid only in Japan.
- 4.ご転居の場合は事前にお買いあげ販売店にご相談ください。

株式会社 セレン
 〒170-0013 東京都豊島区東池袋1-11-6 (相馬ビル) 電話 03-5911-1045

SEC-G851 各部の名称

【単位:mm】

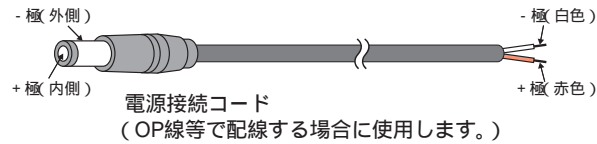
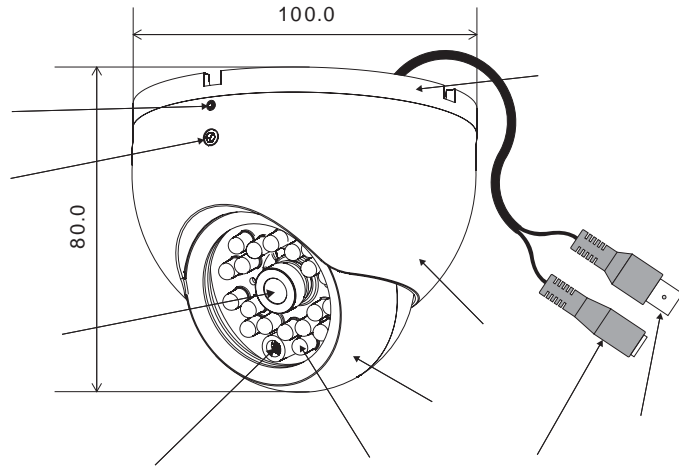

取付ベース固定ネジ

カメラ部角度調整ネジ

カメラレンズ

CDSセンサー(照度センサー)

赤外線LED

電源接続端子(DC12V)

付属のACアダプターを接続します。(DC12V 極性あり)

OP線等で配線する場合は、付属の電源接続コードをご使用ください。

映像接続端子(BNC端子)

映像ケーブルを接続します。(コンジット信号)

ピンコードを接続する場合は、付属のBNC/RCA変換コネクターをご使用ください。

取付ベース

カメラ部

本体

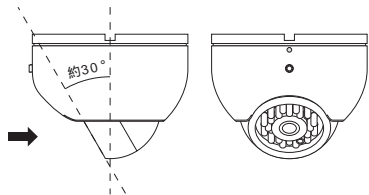

本製品を設置の際は、カメラ部分を約30°以上(90°以内)傾け、正面から見たときにカメラ部分全体が見えるようにしてください。

取付方法

はじめに

本体背面と取付ベースに切り込みがあります。設置の際取付ベースをはずし、再度取り付ける際に切り込みをあわせてはめ込み、さらに落下防止のため本体を回転させ切り込みをずらした状態で固定しますので、あらかじめご確認願います。

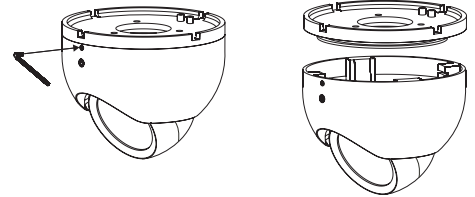
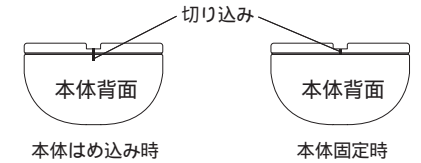

1. 付属の六角レンチ(小)で取付ベース固定ネジをゆるめ、取付ベースを本体からはずします。

(取りはずしネジをゆるめすぎると、ネジが本体からはずれ、紛失してしまう可能性がありますのでご注意ください。)

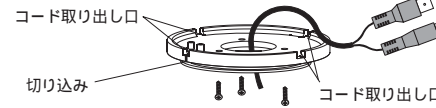

2. 付属のネジを使用し取付ベースを天井等に取り付けます。

映像端子・電源端子のコードを穴から通し、切り込みが撮影方向正面になるように取り付けます。

(天井内に配線する場合は、天井の配線取り出し穴等に十分留意して取り付けてください。天井内に配線しない場合は、コード取り出し口を使用してください。)

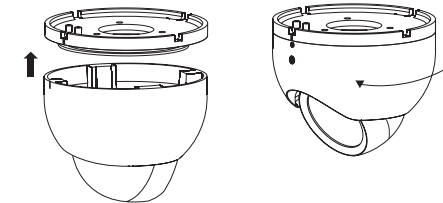

切り込み位置を確認してください

3. 本体と取付ベース背面の切り込みをあわせ、本体を取付ベースにはめ込み、固定のためにカメラ部が正面にくるまで本体を回転させます。(約180°)

(本体を取り付ける際、本体背面と取付ベースの切り込みをあわせはめ込み、さらに固定のため本体を回転させますので確認のうえ取り付けてください。)

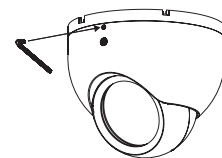

4. 付属の六角レンチ(小)で取付ベース固定ネジを締め、本体と取付ベースを固定します。

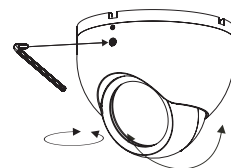

5. 付属の六角レンチ(中)でカメラ部角度調整ネジをゆるめるとカメラ部の方向・角度が調整できます。

配線完了後、実際の映像を確認の上、必要があればカメラ部の方向・角度を調整してください。

(調整後は、ネジを締め固定してください。)