

**SELEN**

日本国内専用  
Use only in Japan

屋内専用

# バリフォーカルレンズ付き デイ・ナイトカラードームカメラ

## SEC-N853 取扱説明書



保証書付：保証書のお買い上げ日、販売店などの記入をお確かめください。

このたびは、バリフォーカルレンズ付きデイ・ナイトカラードームカメラ SEC-N853 をお買い上げいただきまして、まことにありがとうございました。この商品を安全に正しく使用していただくために、お使いになる前にこの取扱説明書をよくお読みになり、十分に理解してください。お読みになった後は、お使いになるかたがいつでも見られるところに必ず保管してください。

# 安全上の注意(必ずお守りください)

お使いになる人や他の人への危害と財産の損害を防ぐために、お守りいただくことを説明しています。「表示の説明」は、誤った取り扱いをしたときに生じる危害、損害の程度の区分を説明し、「図記号の説明」は図記号の意味を示しています。

■ 表示内容を無視して誤った使い方をしたときに生じる危害や損害の程度を、次の表示で区分し、説明しています。

**警告** 「死亡または重傷<sup>※1</sup>を負う可能性がある内容」を示しています。

**注意** 「軽傷<sup>※2</sup>を負うことや、物的損害<sup>※3</sup>が発生する可能性がある内容」を示しています。

※1 重傷とは、失明やケガ・やけど(高温・低温)・感電・骨折・中傷などで後遺症が残るもの、および治療に入院や長期の通院を要するものをさします。  
※2 軽傷とは、治療に入院や長期の通院を要さないケガ・やけど・感電などをさします。  
※3 物的損害とは、家屋・家財、および家畜・ペットなどにかかわる拡大損害をさします。

■ お守りいただく内容の種類を、次の絵表示で区分し、説明しています。(下記は絵表示の一例です。)

**禁止** してはいけないこと(禁止)を示します。

**指示** しなければならないこと(指示)を示します。

## 警告

### 火災・感電・ショートを防ぐために



異常・故障時にはすぐに使用を中止する

指示

- 電源コードを動かすと通電したり、しなかつたりする
  - ときどき止まる
  - ときどき“におい”がする
  - 発煙・発火・感電の原因。
  - 本体が変形したり異常に熱い
  - 異常な音がする
- すぐに電源プラグを抜いて、販売店へ点検・修理を依頼してください。

### 電源・専用ACアダプターは正しく使う



指示

- コンセントや配線器具の定格を超えるような使い方をしない。また、AC100V以外で使用しない
  - 専用ACアダプターのプラグとコンセントのホコリなどはプラグを抜き、定期的に乾いた布でふき取る
  - 専用ACアダプターのプラグは根元まで確実に差し込む
  - 付属の専用ACアダプターを使う
  - お手入れのときは、必ず電源プラグをコンセントから抜く
- ・火災・感電の原因。
- ・破損・発熱による火災の原因。
- ・感電・ケガの原因。



禁止

- 専用ACアダプターが傷んだり、コンセントの差し込みがゆるいときは使用しない
  - 専用ACアダプターを傷つけない、コードを無理に曲げない、引っ張らない、ねじらない、束ねない、加工しない、重いものを載せない、はさみ込まない
  - 専用ACアダプターはぬれた手で抜き差ししない
- ・感電・ショート・発火の原因。
- ・感電・ケガの原因。



水ぬれ禁止

- 水まわりや風呂場で絶対に使わない
  - 本体・専用ACアダプターは絶対に水洗いしない
- ・感電の原因。
- ・感電・故障の原因。



分解禁止

- 絶対に改造はしない
  - また、修理技術者以外の人は、分解したり修理をしない
- ・火災・感電・ケガの原因。
- 修理はお買い上げの販売店にご相談ください。

### ケガ・やけどを防ぐために



接触禁止

- 雷がなったら、本体・専用ACアダプターに触れない
- ・感電・ケガの原因。

## 注意

### 火災・感電・ショートを防ぐために



禁止

- 火気に近づけない
  - ほこりの多い場所では使わない
  - 機器内部に金属物を入れない
- ・本体や専用ACアダプターなどの変形によるショート・発火の原因。
- ・火災の原因。
- ・火災・感電の原因。



禁止

- 電源・専用ACアダプターは正しく使う
  - 専用ACアダプターを抜き差しするときは、必ず専用ACアダプター本体を持って抜き差しする
  - 長時間使わないときは、専用ACアダプターをコンセントから抜く
- ・プラグ刃の変形、コードの断線による感電・ショート・過熱による発火の原因。
- ・ケガ・やけど・絶縁劣化による感電・漏電火災の原因。

### ケガ・破損を防ぐために



禁止

- 振動の激しい場所には設置しない
  - 壁に取り付けて使用するときは、堅固・確実に取り付ける
- ・ケガの原因

## 免責事項

### ■ 免責について

・本製品は盗難・犯罪防止器具、災害防止器具ではありません。

・本製品の使用または使用不能から生じる付随的な損害(事業利益の損失・事業の中断・記録内容の変化・消失など)に関して、当社は一切の責任を負いません。

・地震、雷、風水害などの自然災害、当社の責任によらない火災、第三者による行為、その他の事故、お客様の故意または過失、誤用、その他異常な条件での使用により生じた損害に関して、当社は一切の責任を負いません。

・取扱説明書の記載内容を守らないことにより生じた損害に関して、当社は一切の責任を負いません。

・当社が関与しない接続機器、ソフトウェアなどの意図しない組み合わせによる誤動作や操作不能などから生じる損害に関して、当社は一切の責任を負いません。

・本製品を使用中、万一何らかの不具合により、録画・録音されなかった場合の内容の補償および付随的な損害(事業利益の損失・事業の中断など)に対して、当社は一切の責任を負いません。

・お客様ご自身または権限のない第三者が修理・改造を行った場合に生じた損害に関して、当社は一切の責任を負いません。

・本製品により記録・編集された映像が何らかの理由により公となり、または記録・編集目的以外に使用され、その結果個人または団体などによるプライバシーの侵害などを理由とするいかなる賠償請求やクレームなどに関して、当社は一切の責任を負いません。

・本製品の設置(取付け・取外しなど)により生じた建物への損害やその他の損害について、当社は一切の責任を負いません。

### ■ 個人情報の保護について

・本製品のシステムを使用して撮影・記録された人物・その他の映像で、個人を特定できるものは「個人情報の保護に関する法律」で定められた「個人情報」に該当します。※法律に従って映像情報を適正にお取扱

いください。(その映像の開示・公開、インターネットでの配信はあらかじめ承諾を得ることが必要になり、システムを運用する方の責務となりますのでご注意ください。)※経済産業省の「個人情報の保護に関する法律」についての経済産業分野を対象とするガイドライン」における【個人情報に該当する事例】を参照してください。

### ■ 著作権・肖像権についてのご注意

・本製品で録画した映像を無断で複製、放映、上映、有線放送、公開演奏、レンタル(有償、無償を問わず)することは、法律により禁止されています。

・お客様が本製品で録画した映像を権利者に無断で使用、開示、頒布または展示等を行うと著作権・肖像権等の侵害となる場合があります。なお、実演や興行、展示物などの中には、監視などの目的であっても、撮影を制限している場合がありますのでご注意ください。また、著作権の対象となっている映像やファイルの伝送は、著作権法で許容された範囲内での使用に限られますのでご注意ください。

### ■ 輸出制限について

・本製品を海外へ持ち出される場合には外国為替および外国貿易法の規制ならびに米国輸出管理規制等、外国の輸出関連法規をご確認の上、必要な手続きをお取りください。

### ■ 用途制限について

・本製品は一般家庭を意図して設計・製作されています。生命、財産に著しく影響のある高信頼性を要求される用途への使用は避けてください。このような使用に対する万一の事故に対し、当社は一切の責任を負いません。

※高信頼性を必要とする用途例: 化学プラント制御、医療機器制御、緊急連絡制御、重要な監視用途など

## 寸法および各部の名称とはたらき

【カメラ本体】

単位: mm

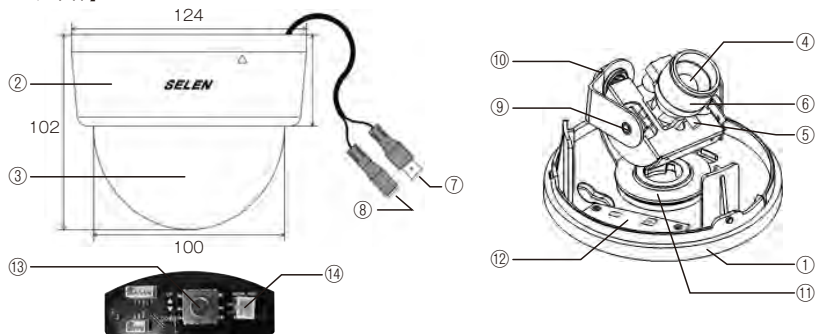

名称	内容
① ベース	
② 本体カバー	反時計回りに回すとはずれ、▽印をベースのボスに合わせて時計回りに回すと締まります。
③ レンズカバー	レンズが隠れないように回して調整します。
④ バリフォーカルレンズ	オートアイリス機能付(DCドライブ方式)
⑤ WIDE/TELE調整ツマミ	広角または望遠を調整します。
⑥ フォーカス調整ツマミ	ピントを調整します。
⑦ 映像出力端子	映像ケーブルを接続します。
⑧ 電源接続端子	電源を接続します。(DC12V)
⑨ チルト調整ネジ	緩めると上下方向の調整ができます。
⑩ 水平角調整ネジ	緩めると水平方向の傾きの調整ができます。
⑪ パン調整座	水平方向の調整ができます。
⑫ コントロール基板	設定ボタンや映像確認用端子が設けられています。
⑬ 設定ボタン	押すとメインメニューの表示や設定の確定ができます。UP(上)、DOWN(下)に動かすと「▶」が上下に移動し設定項目が選択できます。右、左に動かすと設定可能な値や状態が順番に表示されます。
⑭ 映像確認用端子	付属品の映像確認用ケーブルを接続するとカメラ本体の取り付け場所まで各種設定ができます。

### ■レンズの調整

調整ツマミは反時計方向に回すと緩み、時計方向に回すと固定されます。WIDE/TELE調整ツマミで画角(焦点距離)を決めてから FAR/NEAR調整ツマミでピントを合わせます。WIDE/TELE調整の両端でピントが合わないときは WIDE/TELE調整ツマミを少し戻した位置でピントを合わせてください。

## 各項目の設定(変更)方法 ~メインメニュー画面の表示~

各項目の設定(変更)はカメラの撮影している映像をモニターに表示させた状態で行います。『SET』ボタンを約1~2秒長押しするとモニターに MAIN MENU画面が表示されます。

### 【1.LENS】設定

#### ▶ MAIN MENU

装着するレンズにあわせて設定します。

初期設定:「DC」

《注意》本製品はバリフォーカルオートアイリスレンズを標準装着しています。

「DC」以外の設定にしないでください。

MAIN MENU	設定値
▶ 1.LENS	DC↓
2.EXPOSURE	↓
3.BACKLIGHT	OFF
4.WHITE BAL	ATW
5.DAY&NIGHT	AUTO↓
6.SMART 3DNR	ON↓
7.F-DNR	OFF
8.FUNCTION	↓
9.EXIT	SAVE↓

● **DC** ‹[SET]ボタン⇒DC LENS設定 P.6参照›  
※「DC」以外の設定にしないでください。

● **VIDEO**  
設定しないでください。

● **MANUAL**  
設定しないでください。

### DC LENS設定

#### ▶ MAIN MENU/1.LENS/DC > DC LENS

DC LENS	設定値
▶ 1.BRIGHTNESS	50
2.IRIS SPEED	3
3.RETURN	RET↓

● 数値が大きいほど撮影している映像の明るさが明るくなります。  
初期設定:「50」  
設定範囲:「1」~「100」

DC LENS	設定値
1.BRIGHTNESS	50
▶ 2.IRIS SPEED	3
3.RETURN	RET↓

● 数値が大きいほど撮影している映像の入光量変化による切り替えが遅くなります。  
初期設定:「3」  
設定範囲:「1」~「5」

DC LENS	設定値
1.BRIGHTNESS	50
2.IRIS SPEED	3
▶ 3.RETURN	RET↓

● **RET**: MAIN MENUに戻ります。  
● **SAVE&END**: 設定を保存してライブ画面に戻ります。

## 【2.EXPOSURE】設定

▶ MAIN MENU

露出の設定ができます。

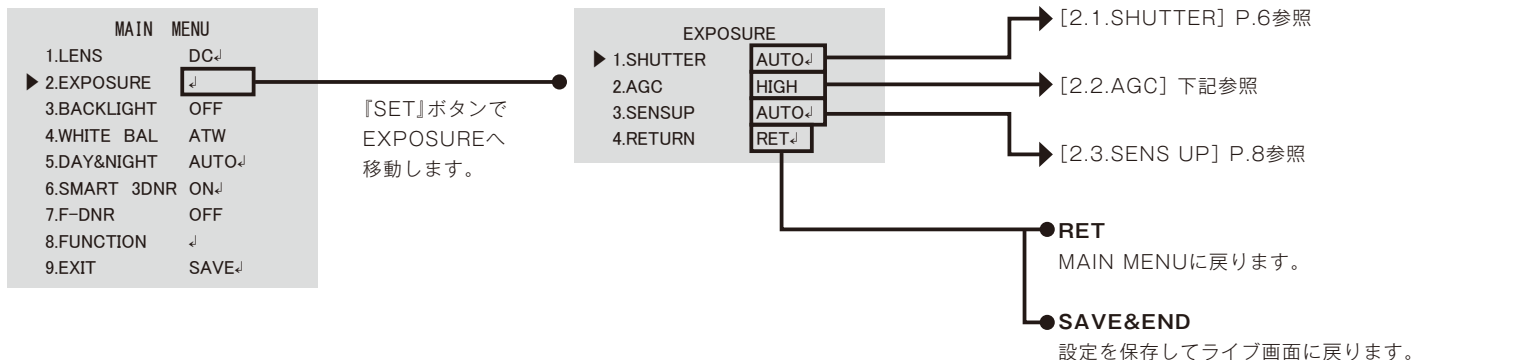

## EXPOSURE設定 [2.1.SHUTTER]

▶ MAIN MENU/2.EXPOSURE > EXPOSURE

シャッター速度を自動調整するかどうかを設定することができます。

初期設定:「AUTO」

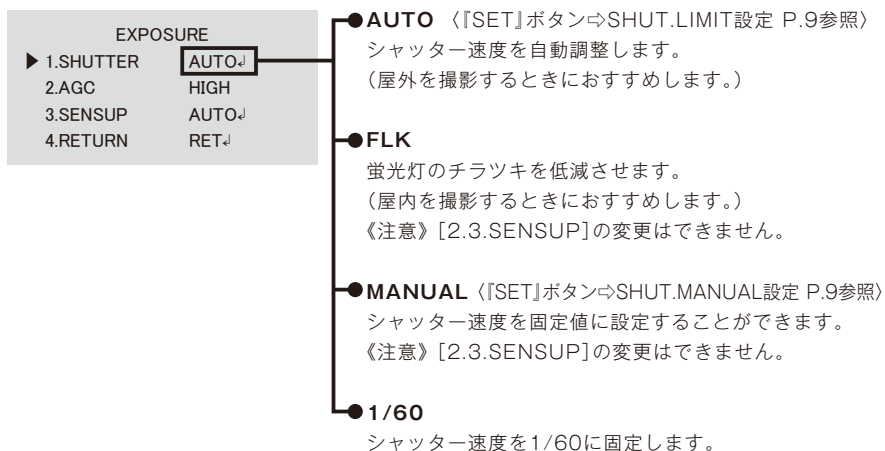

## EXPOSURE設定 [2.2.AGC]

▶ MAIN MENU/2.EXPOSURE > EXPOSURE

入力信号の大小にかかわらず、出力信号が一定になるように調整することができます。

「LOW」→「MIDDLE」→「HIGH」の順に画面が明るくなりますが、ノイズは増加します。

初期設定:「HIGH」

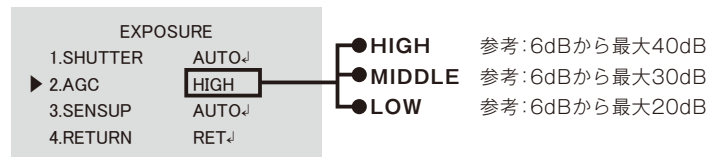

## EXPOSURE設定 [2.3.SENS UP]

▶ MAIN MENU/2.EXPOSURE > EXPOSURE

周囲の明暗を感知し撮影している映像を自動調整するかしないかを設定することができます。

初期設定:「AUTO」

EXPOSURE	
1.SHUTTER	AUTO↓
2.AGC	HIGH
▶ 3.SENSUP	AUTO↓
4.RETURN	RET↓

- **AUTO** 〈[SET]ボタン⇒SENS UP設定 下記参照〉  
周囲の明暗を感知し、撮影している映像を自動調整します。  
《注意》[2.1.SHUTTER]を「FLK」または「MANUAL」に設定したときは変更できません。
- **OFF**  
撮影している映像をそのまま表示します。

## SENS UP設定

▶ MAIN MENU/2.EXPOSURE > EXPOSURE/3.SENSUP/AUTO > SENS UP

SENS UP	
▶ 1.SENSUP	×16
2.RETURN	RET↓

- 数値が大きいほど明るくなりますが、撮影している映像の残像やノイズも増加します。  
初期設定:「1/60」  
設定範囲:「×256」～「1/60」、「FLK」、  
「1/250」～「1/100000」の範囲

SENS UP	
▶ 1.SENSUP	×16
2.RETURN	RET↓

- **RET**:EXPOSUREに戻ります。
- **SAVE&END**:設定を保存してライブ画面に戻ります。

## SHUT.LIMIT設定

▶ MAIN MENU/2.EXPOSURE > EXPOSURE > 1.SHUTTER/AUTO > SHUT.LIMIT

SHUT. LIMIT	
▶ 1.SHUT. MIN	1/60
2.SHUT. MAX	1/2000
3.RETURN	RET↓

- 自動調整の最低シャッター速度です。  
変更できません。  
初期設定:「1/60」

SHUT. LIMIT	
1.SHUT. MIN	1/60
▶ 2.SHUT. MAX	1/2000
3.RETURN	RET↓

- 自動調整の最高シャッター速度を設定します。  
初期設定:「1/2000」  
設定範囲:「FLK」または「1/250」～「1/100000」の範囲

SHUT. LIMIT	
1.SHUT. MIN	1/60
▶ 2.SHUT. MAX	1/2000
3.RETURN	RET↓

- **RET**:EXPOSUREに戻ります。
- **SAVE&END**:設定を保存してライブ画面に戻ります。

## SHUT.MANUAL設定

▶ MAIN MENU/2.EXPOSURE > EXPOSURE > 1.SHUTTER/MANUAL > SHUT.MANUAL

SHUT. MANUAL	
▶ 1.LEVEL	1/60
2.RETURN	RET↓

- 固定するシャッター速度を設定します。  
初期設定:「1/60」  
設定範囲:「×256」～「1/60」、「FLK」、  
「1/250」～「1/100000」の範囲

SHUT. MANUAL	
▶ 1.LEVEL	1/60
2.RETURN	RET↓

- **RET**:EXPOSUREに戻ります。
- **SAVE&END**:設定を保存してライブ画面に戻ります。

## 【3.BACKLIGHT】設定

▶ MAIN MENU

撮影している映像が逆光で見づらいつきに設定します。

初期設定:「OFF」

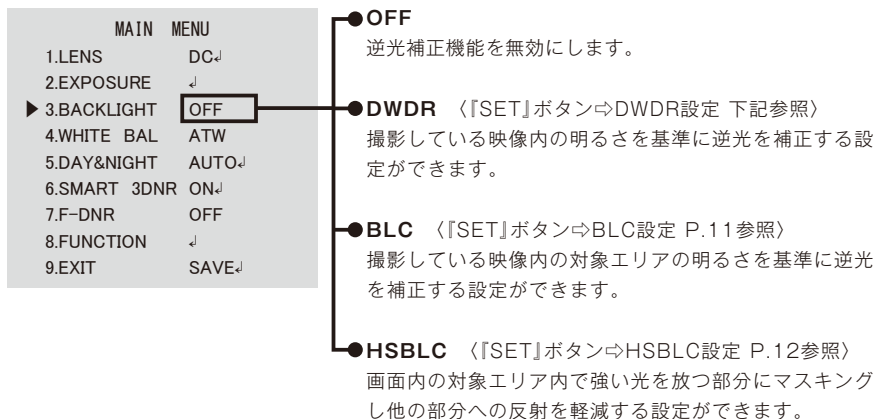

## DWDR設定

▶ MAIN MENU/3.BACKLIGHT/DWDR > DWDR

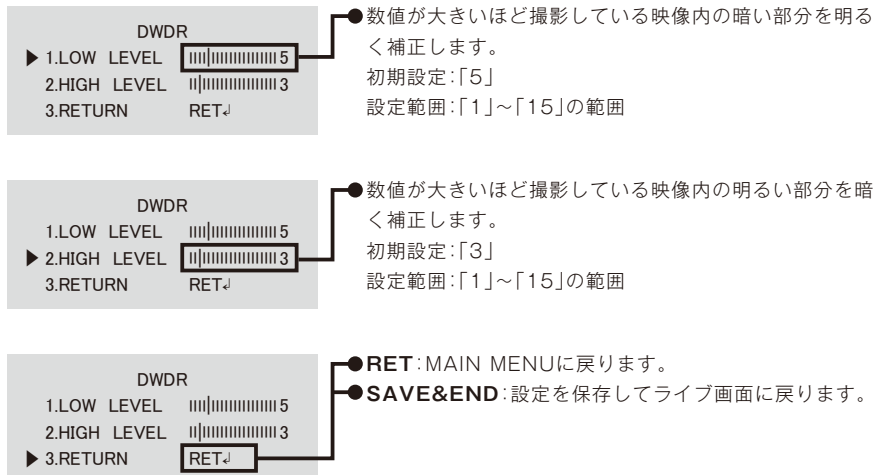

## BLC設定

▶ MAIN MENU/3.BACKLIGHT/BLC > BLC

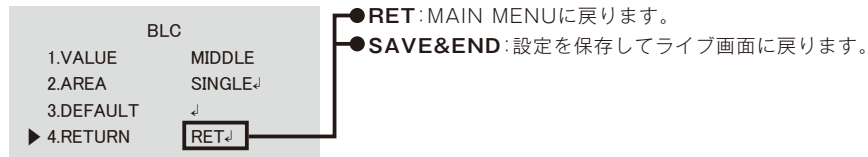
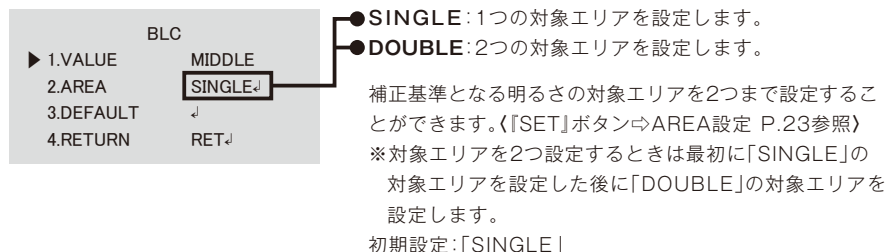

## HSBLC設定

▶ MAIN MENU/3.BACKLIGHT/HSBLC > HSBLC

HSBLC		
▶ 1.GAIN	50	●数値が大きいほど光を放つ部分の感度が低くなります。 初期設定:「50」 設定範囲:「0」~「100」の範囲
2.MODE	NIGHT ONLY	
3.MASK LEVEL	70	
4.DEFAULT	↓	
5.M. SKIP AREA	OFF	
6.RETURN	RET↓	

HSBLC		
▶ 1.GAIN	50	●NIGHT ONLY:周囲が暗い夜間のようにときにマスクングします。 ●ALL DAY :周囲の明暗に関係なくマスクングします。 初期設定:「NIGHT ONLY」
▶ 2.MODE	NIGHT ONLY	
3.MASK LEVEL	70	
4.DEFAULT	↓	
5.M. SKIP AREA	OFF	
6.RETURN	RET↓	

HSBLC		
▶ 1.GAIN	50	●数値が大きいほどマスクング範囲が広がります。 初期設定:「70」 設定範囲:「0」~「100」の範囲
2.MODE	NIGHT ONLY	
▶ 3.MASK LEVEL	70	
▶ 4.DEFAULT	↓	
5.M. SKIP AREA	OFF	
6.RETURN	RET↓	

HSBLC		
▶ 1.GAIN	50	●HSBLC設定を工場出荷値に戻すことができます。 「SET」ボタンを押すと工場出荷値に戻ります。
2.MODE	NIGHT ONLY	
▶ 3.MASK LEVEL	70	
▶ 4.DEFAULT	↓	
5.M. SKIP AREA	OFF	
6.RETURN	RET↓	

HSBLC		
▶ 1.GAIN	50	●OFF:画面内すべてがマスクング対象エリアになります。 ●ON:マスクングしないエリアを設定することができます。 (「SET」ボタン⇒M.SKIP AREA設定 P.23参照) 初期設定:「OFF」
2.MODE	NIGHT ONLY	
3.MASK LEVEL	70	
4.DEFAULT	↓	
▶ 5.M. SKIP AREA	OFF	
▶ 6.RETURN	RET↓	

HSBLC		
▶ 1.GAIN	50	●RET:MAIN MENUに戻ります。 ●SAVE&END:設定を保存してライブ画面に戻ります。
2.MODE	NIGHT ONLY	
3.MASK LEVEL	70	
4.DEFAULT	↓	
▶ 5.M. SKIP AREA	OFF	
▶ 6.RETURN	RET↓	

## 【4.WHITE BAL】設定

▶ MAIN MENU

さまざまな照明環境下で白色がより自然な色で映るような色調の調整法を設定します。  
初期設定:「ATW」  
《注意》【5.DAY&NIGHT】設定を「B/W」に設定したときは変更できません。

MAIN MENU		
1.LENS	DC↓	●ATW 設置場所の照明環境にあわせて色調を自動調整します。 《注意》非常に明るい場所や常に暗い場所では色調が正しく働かないことがあります。
2.EXPOSURE	↓	
3.BACKLIGHT	OFF	
▶ 4.WHITE BAL	ATW	
5.DAY&NIGHT	AUTO↓	
6.SMART 3DNR	ON↓	
7.F-DNR	OFF	
8.FUNCTION	↓	
9.EXIT	SAVE↓	

MAIN MENU		
▶ 4.WHITE BAL	ATW	●AWB 設置場所の照明環境の変化にかかわらず、あらかじめ決められた色調に固定します。 ※照明環境の変化にあわせて色調は変化しません。
5.DAY&NIGHT	AUTO↓	
6.SMART 3DNR	ON↓	

MAIN MENU		
▶ 4.WHITE BAL	ATW	●AWC 設置場所の照明環境にあわせるように色調を固定します。 照明環境の変化にあわせて色調は変化しません。 「SET」ボタンを押すと現在の照明環境に合わせた色調に設定します。
5.DAY&NIGHT	AUTO↓	
6.SMART 3DNR	ON↓	

MAIN MENU		
▶ 4.WHITE BAL	ATW	●MANUAL (「SET」ボタン⇒MANUAL WB設定 下記参照) 撮影している映像の青味と赤味を手動で調整できます。
5.DAY&NIGHT	AUTO↓	
6.SMART 3DNR	ON↓	

## MANUAL WB設定

▶ MAIN MENU/4.WHITE BAL/ MANUAL > MANUAL WB

MANUAL WB		
▶ 1.BLUE	31	●数値が大きいほど青味が強くなります。 初期設定:「31」 設定範囲:「0」~「100」の範囲
2.RED	20	
3.RETURN	RET↓	

MANUAL WB		
▶ 1.BLUE	31	●数値が大きいほど赤味が強くなります。 初期設定:「20」 設定範囲:「0」~「100」の範囲
▶ 2.RED	20	
3.RETURN	RET↓	

MANUAL WB		
▶ 1.BLUE	31	●RET:MAIN MENUに戻ります。 ●SAVE&END:設定を保存してライブ画面に戻ります。
▶ 2.RED	20	
▶ 3.RETURN	RET↓	

## 【5.DAY&NIGHT】設定

▶ MAIN MENU

撮影環境の明暗でカラーと白黒を切り替えて撮影することができます。

初期設定:「AUTO」

MAIN MENU	MENU
1.LENS	DC↓
2.EXPOSURE	↓
3.BACKLIGHT	OFF
4.WHITE BAL	ATW
▶ 5.DAY&NIGHT	AUTO↓
6.SMART 3DNR	ON↓
7.F-DNR	OFF
8.FUNCTION	↓
9.EXIT	SAVE↓

● **AUTO** 〈『SET』ボタン⇒D&N AUTO設定 P.15参照〉  
撮影環境の明暗にあわせてカラーと白黒を自動的に切り替えます。

● **EXT**  
本製品では使用できませんので設定しないでください。

● **B/W** 〈『SET』ボタン⇒D&N B/W設定 下記参照〉  
白黒の撮影に固定します。  
《注意》【4.WHITE BAL】設定の変更はできません。

● **COLOR**  
カラーの撮影に固定します。

## D&N B/W設定

▶ MAIN MENU/5.DAY&NIGHT/B/W > D&N B/W

D&N B/W	B/W
▶ 1.BURST	OFF
2.IR SMART	OFF
3.IR LED	ON
4.RETURN	RET↓

● **OFF**: カラー信号のノイズを除去しません。

● **ON**: カラー信号のノイズを除去します。

初期設定:「OFF」

D&N B/W	B/W
1.BURST	OFF
2.IR SMART	OFF
3.IR LED	ON
▶ 4.RETURN	RET↓

● 本製品では使用できませんので設定しないでください。

D&N B/W	B/W
1.BURST	OFF
2.IR SMART	OFF
3.IR LED	ON
▶ 4.RETURN	RET↓

● **RET**: MAIN MENUに戻ります。

● **SAVE&END**: 設定を保存してライブ画面に戻ります。

## D&N AUTO設定

▶ MAIN MENU/5.DAY&NIGHT/AUTO > D&N AUTO

D&N AUTO	
▶ 1.DELAY	1
2.D→N (AGC)	150
3.N→D (AGC)	20
4.RETURN	RET↓

● 数値が大きいほどカラーと白黒の切り替わるまでの時間が長くなります。  
初期設定:「1」  
設定範囲:「0」~「15」の範囲

D&N AUTO	
1.DELAY	1
▶ 2.D→N (AGC)	150
3.N→D (AGC)	20
4.RETURN	RET↓

● 数値が大きいほど明暗感度が上がり小さな変化でカラーから白黒に切り替わります。  
初期設定:「150」  
設定範囲:「16」~「255」の範囲  
《注意》3.N→D (AGC)で設定した値より常に16以上大きな値になるように設定されています。

D&N AUTO	
1.DELAY	1
2.D→N (AGC)	150
▶ 3.N→D (AGC)	20
4.RETURN	RET↓

● 数値が大きいほど明暗感度が上がり小さな変化で白黒からカラーに切り替わります。  
初期設定:「20」  
設定範囲:「0」~「239」の範囲  
《注意》2.D→N (AGC)で設定した値より常に16以上小さな値になるように設定されています。

D&N AUTO	
1.DELAY	1
2.D→N (AGC)	150
3.N→D (AGC)	20
▶ 4.RETURN	RET↓

● **RET**: MAIN MENUに戻ります。

● **SAVE&END**: 設定を保存してライブ画面に戻ります。





## 【7.F-DNR】設定

▶ MAIN MENU

霧の中などの霞んだ撮影環境で撮影している映像の調整ができます。

初期設定:「OFF」

MAIN MENU	
1.LENS	DC↓
2.EXPOSURE	↓
3.BACKLIGHT	OFF
4.WHITE BAL	ATW
5.DAY&NIGHT	AUTO↓
6.SMART 3DNR	ON↓
▶ 7.F-DNR	<b>OFF</b>
8.FUNCTION	↓
9.EXIT	SAVE↓

- **OFF**  
F-DNR機能を無効にします。
- **MANUAL** (「SET」ボタン⇒F-DNR MANUAL設定 P.19参照)  
撮影している映像の調整を手動で細かく設定することができます。
- **AUTO** (「SET」ボタン⇒F-DNR AUTO設定 下記参照)  
撮影している映像の調整を自動で設定することができます。

## F-DNR AUTO設定

▶ MAIN MENU/7.F-DNR/AUTO > F-DNR AUTO

F-DNR AUTO	
▶ 1.DETECT LEVEL	<b>3</b>
2.RETURN	RET↓

- あらかじめ調整された設定を選択することができます。  
初期設定:「3」  
設定範囲:「0」~「5」の範囲

F-DNR AUTO	
1.DETECT LEVEL	3
▶ 2.RETURN	<b>RET↓</b>

- **RET**: MAIN MENUに戻ります。
- **SAVE&END**: 設定を保存してライブ画面に戻ります。

## F-DNR MANUAL設定

▶ MAIN MENU/7.F-DNR/MANUAL > F-DNR MANUAL

F-DNR MANUAL	
▶ 1.LEVEL	<b>10</b>
2.COLOR GAIN	3
3.EDGE GAIN	3
4.GAMMA	0.55
5.RETURN	RET↓

- 数値が大きいほどコントラストがはっきりします。  
初期設定:「10」  
設定範囲:「0」~「31」の範囲

F-DNR MANUAL	
1.LEVEL	10
▶ 2.COLOR GAIN	<b>3</b>
3.EDGE GAIN	3
4.GAMMA	0.55
5.RETURN	RET↓

- 数値が大きいほど色が濃くなり色彩がはっきりします。  
初期設定:「3」  
設定範囲:「0」~「10」の範囲

F-DNR MANUAL	
1.LEVEL	10
2.COLOR GAIN	3
▶ 3.EDGE GAIN	<b>3</b>
4.GAMMA	0.55
5.RETURN	RET↓

- 数値が大きいほど輪郭がくっきりします。  
初期設定:「3」  
設定範囲:「0」~「10」の範囲

F-DNR MANUAL	
1.LEVEL	10
2.COLOR GAIN	3
3.EDGE GAIN	3
▶ 4.GAMMA	<b>0.55</b>
5.RETURN	RET↓

- 数値が大きいほど映像が暗くなります。  
初期設定:「0.55」  
設定範囲:「USER」,「0.05」~「1.00」の範囲

F-DNR MANUAL	
1.LEVEL	10
2.COLOR GAIN	3
3.EDGE GAIN	3
4.GAMMA	0.55
▶ 5.RETURN	<b>RET↓</b>

- **RET**: MAIN MENUに戻ります。
- **SAVE&END**: 設定を保存してライブ画面に戻ります。

## [8.FUNCTION]設定

### ▶ MAIN MENU

各種さまざまな設定をします。

MAIN MENU	
1.LENS	DC↓
2.EXPOSURE	↓
3.BACKLIGHT	OFF
4.WHITE BAL	ATW
5.DAY&NIGHT	AUTO↓
6.SMART 3DNR	ON↓
7.F-DNR	OFF
▶ 8.FUNCTION	↓
9.EXIT	SAVE↓

●〔SET〕ボタン⇒FUNCTION設定 下記参照

## FUNCTION設定

### ▶ MAIN MENU/8.FUNCTION > FUNCTION

FUNCTION	
▶ 1.MOTION	OFF
2.PRIVACY	OFF
3.D-EFFECT	↓
4.IMAGE ADJ	↓
5.COMM ADJ	↓
6.SYNC	INT
7.LANGUAGE	ENGLISH
8.RETURN	RET↓

●OFF:撮影している映像の変化を検知しません。  
 ●ON:撮影している映像の変化を検知する設定ができます。  
 (〔SET〕ボタン⇒MOTION設定 P.22参照)  
 初期設定:「OFF」

FUNCTION	
1.MOTION	OFF
▶ 2.PRIVACY	OFF
3.D-EFFECT	↓
4.IMAGE ADJ	↓
5.COMM ADJ	↓
6.SYNC	INT
7.LANGUAGE	ENGLISH
8.RETURN	RET↓

●OFF:撮影している映像にマスキングをかけません。  
 ●ON:撮影している映像にマスキングをかけます。  
 (〔SET〕ボタン⇒PRIVACY設定 P.24参照)  
 初期設定:「OFF」

FUNCTION	
1.MOTION	OFF
2.PRIVACY	OFF
▶ 3.D-EFFECT	↓
4.IMAGE ADJ	↓
5.COMM ADJ	↓
6.SYNC	INT
7.LANGUAGE	ENGLISH
8.RETURN	RET↓

●撮影した映像の特殊効果の設定ができます。  
 初期設定:D-EFFECT設定の項目で設定されています。  
 (〔SET〕ボタン⇒D-EFFECT設定 P.26参照)  
 ●撮影した映像の調整をすることができます。  
 初期設定:IMAGE ADJ設定の項目で設定されています。  
 (〔SET〕ボタン⇒IMAGE ADJ設定 P.30参照)  
 ●その他の特殊な設定ができます。  
 初期設定:COMM ADJ設定の項目で設定されています。  
 (〔SET〕ボタン⇒COMM ADJ設定 P.34参照)

FUNCTION	
1.MOTION	OFF
2.PRIVACY	OFF
3.D-EFFECT	↓
4.IMAGE ADJ	↓
5.COMM ADJ	↓
▶ 6.SYNC	INT
7.LANGUAGE	ENGLISH
8.RETURN	RET↓

●変更できません。

FUNCTION	
1.MOTION	OFF
2.PRIVACY	OFF
3.D-EFFECT	↓
4.IMAGE ADJ	↓
5.COMM ADJ	↓
6.SYNC	INT
▶ 7.LANGUAGE	ENGLISH
8.RETURN	RET↓

●メニュー表示の言語を設定することができます。  
 《注意》【9.EXIT】で「RESET」しても初期設定には戻りません。  
 初期設定:「ENGLISH」  
 選択項目:「ENGLISH(英語)」、「한국어(韓国語)」、「日本語」、「繁体中文」、「简体中文」、「русский(露語)」、「FRANCAIS(仏語)」、「ESPAÑOL(西語)」、「ITALIANO(伊語)」、「PORTU(葡語)」、「DOUTCH(蘭語)」、「GERMAN(独語)」、「POLISH(波語)」、「TURKI(チュルク語)」、「HEBREW(ヘブライ語)」、「ARAB(アラブ語)」

FUNCTION	
1.MOTION	OFF
2.PRIVACY	OFF
3.D-EFFECT	↓
4.IMAGE ADJ	↓
5.COMM ADJ	↓
6.SYNC	INT
7.LANGUAGE	ENGLISH
▶ 8.RETURN	RET↓

●RET:MAIN MENUに戻ります。  
 ●SAVE&END:設定を保存してライブ画面に戻ります。

## MOTION設定

▶ MAIN MENU/8.FUNCTION > FUNCTION > 1.MOTION/ON > MOTION

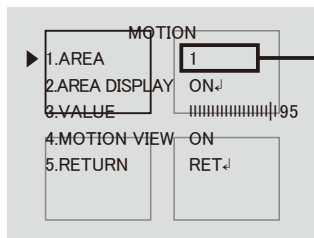

- 検知エリアを4つまで設定することができます。  
選択したエリアは四角枠が点滅します。  
初期設定:「1」  
設定範囲:「1」~「4」

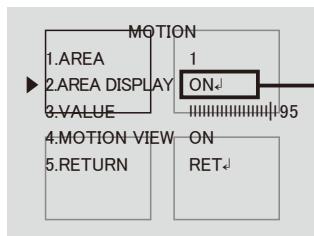

- **ON**: 検知エリアを設定します。  
(「SET」ボタン⇨AREA DISPLAY設定 P.24参照)
- **OFF**: 検知エリアを設定しません。  
初期設定:「ON」

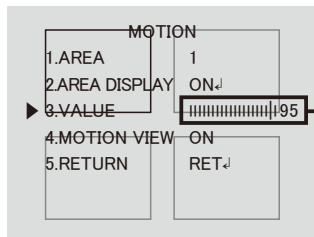

- 数値が大きいほど撮影している映像の変化を検知する感度が高くなります。  
初期設定:「95」  
設定範囲:「0」~「100」の範囲

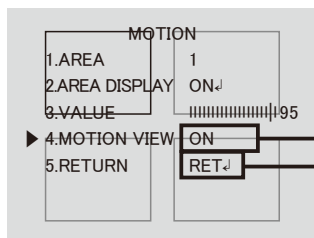

- **ON**: 検知エリアで映像の変化があったときに画面に表示します。
- **OFF**: 検知エリアで映像の変化があったときでも画面に表示しません。  
《注意》本製品は外部出力を備えていませんので「OFF」にしないでください。  
初期設定:「ON」
- **RET**: FUNCTIONに戻ります。
- **SAVE&END**: 設定を保存してライブ画面に戻ります。

## AREA / M. SKIP AREA / AREA DISPLAY設定

▶ MAIN MENU/3.BACKLIGHT/BLC > BLC/2.AREA/SINGLEまたはDOUBLE > POSITION

▶ MAIN MENU/3.BACKLIGHT/HSBLC > HSBLC/5.M. SKIP AREA/ON > POSITION

▶ MAIN MENU/8.FUNCTION > FUNCTION/1.MOTION/ON > 2.AREA DISPLAY/ON > POSITION

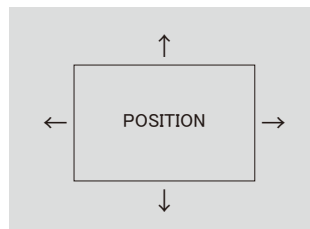

- ① 「UP」「DOWN」「LEFT」「RIGHT」ボタンで対象エリアの位置を決めます。

- ② 「SET」ボタンを押すと対象エリアのサイズ調整ができます。

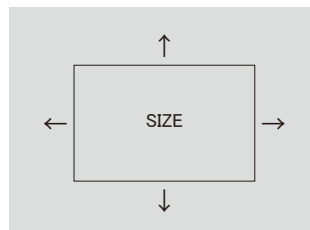

- ③ 「UP」「DOWN」「LEFT」「RIGHT」ボタンで対象エリアのサイズを決めます。  
枠の底辺と右辺を動かすことができます。

- ④ 「SET」ボタンを押すと対象エリアの確認ができます。

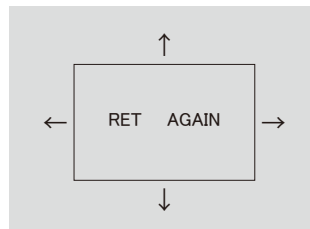

- ⑤ 「LEFT」「RIGHT」ボタンで「RET」を選択し、「SET」ボタンを押すと対象エリアの位置とサイズが設定されます。

「AGAIN」を選択すると再度対象エリアの位置調整をやり直すことができます。

※ 選択されている方が点滅します。

## PRIVACY設定

▶ MAIN MENU/8.FUNCTION > FUNCTION/2.PRIVACY/ON > PRIVACY

● マスキングエリアを8つまで設定することができます。  
 選択したエリアの四角に色点が表示されます。  
 初期設定:「1」  
 設定範囲:「1」~「8」

● **ON**: マスキングエリアを設定します。  
 (「SET」ボタン⇨AREA DISPLAY設定 P.25参照)  
 ● **OFF**: マスキングエリアを設定しません。  
 初期設定:「ON」

● マスキングエリアの色を16色の中から設定することができます。  
 初期設定: マスキングエリアごとに異なります。  
 エリア1:「10」 エリア2:「3」 エリア3:「5」  
 エリア4:「8」 エリア5:「9」 エリア6:「11」  
 エリア7:「13」 エリア8:「15」  
 設定範囲:「0」~「15」

● 数値が小さくなるほどマスキングエリアの色の透明度が上がります。  
 初期設定:「3」  
 設定範囲:「0」~「3」  
 ● **RET**: FUNCTIONに戻ります。  
 ● **SAVE&END**: 設定を保存してライブ画面に戻ります。

## AREA DISPLAY設定

▶ MAIN MENU/8.FUNCTION > FUNCTION/2.PRIVACY/ON > PRIVACY/ 2.AREA DISPLAY/ON > TOP LEFT

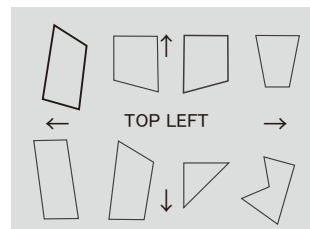

① 「UP」「DOWN」「LEFT」「RIGHT」ボタンでマスキングエリアの左上(青点)の位置を決めます。

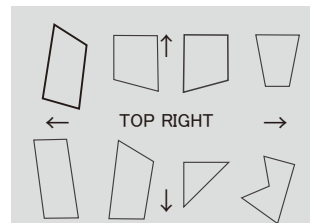

② 「SET」ボタンを押すとマスキングエリアの右上(赤点)の位置調整ができます。

③ 「UP」「DOWN」「LEFT」「RIGHT」ボタンでマスキングエリアの右上(赤点)の位置を決めます。

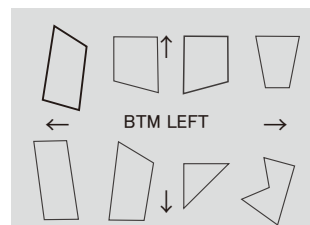

④ 「SET」ボタンを押すとマスキングエリアの左下(黄点)の位置調整ができます。

⑤ 「UP」「DOWN」「LEFT」「RIGHT」ボタンでマスキングエリアの左下(黄点)の位置を決めます。

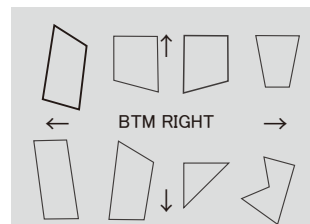

⑥ 「SET」ボタンを押すとマスキングエリアの右下(緑点)の位置調整ができます。

⑦ 「UP」「DOWN」「LEFT」「RIGHT」ボタンでマスキングエリアの右下(緑点)の位置を決めます。

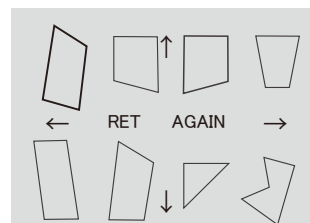

⑧ 「SET」ボタンを押すとマスキングエリアの確認ができます。  
 「LEFT」「RIGHT」ボタンで「RET」を選択し、「SET」ボタンを押すとマスキングエリアが設定されます。  
 「AGAIN」を選択すると再度マスキングエリアの位置調整をやり直すことができます。  
 ※選択されている方が点滅します。

## D-EFFECT設定

▶ MAIN MENU/8.FUNCTION > FUNCTION/3.D-EFFECT > D-EFFECT

D-EFFECT	
▶ 1.D-ZOOM	<input type="checkbox"/> OFF
2.SMART DZOOM	OFF
3.DIS	OFF
4.FREEZE	OFF
5.MIRROR	OFF
6.NEG. IMAGE	OFF
7.RETURN	RET↓

● **OFF**: デジタルズームしません。  
 ● **O N**: デジタルズームします。  
 (〔SET〕ボタン⇒D-ZOOM設定 P.28参照)

《注意》2.SMART DZOOMと3.DISの変更はできません。  
 初期設定:「OFF」

D-EFFECT	
1.D-ZOOM	OFF
▶ 2.SMART DZOOM	<input type="checkbox"/> OFF
3.DIS	OFF
4.FREEZE	OFF
5.MIRROR	OFF
6.NEG. IMAGE	OFF
7.RETURN	RET↓

● **OFF**: 撮影している映像の変化を検知してもデジタルズームになりません。  
 ● **O N**: 撮影している映像の変化を検知してデジタルズームになります。  
 (〔SET〕ボタン⇒SMART D-ZOOM設定 P.29参照)

《注意》2.SMART DZOOMと3.DISの変更はできません。  
 初期設定:「OFF」

D-EFFECT	
1.D-ZOOM	OFF
2.SMART DZOOM	OFF
▶ 3.DIS	<input type="checkbox"/> OFF
4.FREEZE	OFF
5.MIRROR	OFF
6.NEG. IMAGE	OFF
7.RETURN	RET↓

● **OFF**: 揺れを防止する機能を無効にします。  
 ● **O N**: 揺れを防止する機能を有効にします。  
 《注意》1.D-ZOOMと2.SMART DZOOMおよび4.FREEZEの変更はできません。  
 初期設定:「OFF」

D-EFFECT	
1.D-ZOOM	OFF
2.SMART DZOOM	OFF
3.DIS	OFF
▶ 4.FREEZE	<input type="checkbox"/> OFF
5.MIRROR	OFF
6.NEG. IMAGE	OFF
7.RETURN	RET↓

● **OFF**: 撮影している映像をそのまま動画として表示します。  
 ● **O N**: 撮影している映像を静止画として表示します。  
 《注意》3.DISの変更はできません。  
 初期設定:「OFF」

D-EFFECT	
1.D-ZOOM	OFF
2.SMART DZOOM	OFF
3.DIS	OFF
4.FREEZE	OFF
▶ 5.MIRROR	<input type="checkbox"/> OFF
6.NEG. IMAGE	OFF
7.RETURN	RET↓

● **OFF**: 撮影している映像をそのまま表示します。  
 ● **MIRROR**: 撮影している映像を左右反転させて表示します。  
 ● **V-FLIP**: 撮影している映像を上下反転させて表示します。  
 ● **ROTATE**: 撮影している映像を上下左右反転させて表示します。  
 初期設定:「OFF」

D-EFFECT	
1.D-ZOOM	OFF
2.SMART DZOOM	OFF
3.DIS	OFF
4.FREEZE	OFF
5.MIRROR	OFF
▶ 6.NEG. IMAGE	<input type="checkbox"/> OFF
7.RETURN	RET↓

● **OFF**: 撮影している映像をそのまま表示します。  
 ● **O N**: 撮影している映像の色と明暗を反転します。  
 (撮影している映像に小さくて映っているかわからないときに色と明暗を反転することではっきり映し出して確認することができます。)  
 初期設定:「OFF」

D-EFFECT	
1.D-ZOOM	OFF
2.SMART DZOOM	OFF
3.DIS	OFF
4.FREEZE	OFF
5.MIRROR	OFF
6.NEG. IMAGE	OFF
▶ 7.RETURN	<input type="checkbox"/> RET↓

● **RET**: FUNCTIONに戻ります。  
 ● **SAVE&END**: 設定を保存してライブ画面に戻ります。

## D-ZOOM設定

▶ MAIN MENU/8.FUNCTION > FUNCTION/ 3.D-EFFECT > D-EFFECT/1.D-ZOOM/ON > D-ZOOM

D-ZOOM

▶ 1.RANGE x2.0

2.PAN ||||| 0

3.TILT ||||| 0

4.RETURN RET↓

●数値が大きいほど倍率が上がりますが視野角は狭くなります。  
《注意》倍率を「x 1.0」に設定すると、2.PANと3.TILTは変更できません。また、2.PANと3.TILTの設定値より優先的に設定されます。

初期設定:「x 2.0」  
設定範囲:「x 1.0」~「x 32.0」

D-ZOOM

1.RANGE x2.0

▶ 2.PAN ||||| 0

3.TILT ||||| 0

4.RETURN RET↓

●「0」に近いほど撮影映像の中心に近づき、負数は左側、正数は右側の映像を表示します。  
《注意》撮影している映像の範囲内でのみ有効になりますので1.RANGEで設定した値が「x 1.0」のときは変更できません。また、1.RANGEで設定した値が優先的に設定されます。

初期設定:「0」  
設定範囲:「-100」~「100」

D-ZOOM

1.RANGE x2.0

2.PAN ||||| 0

▶ 3.TILT ||||| 0

4.RETURN RET↓

●「0」に近いほど撮影映像の中心に近づき、負数は上側、正数は下側の映像を表示します。  
《注意》撮影範囲内でのみ有効になりますので1.RANGEで設定した値が「x 1.0」のときは変更できません。また、1.RANGEで設定した値が優先的に設定されます。

初期設定:「0」  
設定範囲:「-100」~「100」

D-ZOOM

1.RANGE x2.0

2.PAN ||||| 0

3.TILT ||||| 0

▶ 4.RETURN RET↓

●RET: D-EFFECTに戻ります。  
●SAVE&END: 設定を保存してライブ画面に戻ります。

## SMART D-ZOOM設定

▶ MAIN MENU/8.FUNCTION > FUNCTION/ 3.D-EFFECT > D-EFFECT/2.SMART DZOOM/ON > SMART D-ZOOM

SMART D-ZOOM

▶ 1.RANGE x2.0

2.POSITION ↓

3.SENSITIVITY ||||| 80

4.TIME ||| 3

5.RETURN RET↓

●数値が大きいほど倍率が上がりますが視野角は狭くなります。  
初期設定:「x 2.0」  
設定範囲:「x 2.0」~「x 5.0」

SMART D-ZOOM

1.RANGE x2.0

▶ 2.POSITION ↓

3.SENSITIVITY ||||| 80

4.TIME ||| 3

5.RETURN RET↓

●撮影している映像が変化を検知したときに撮影範囲内のどこをデジタルズームするのかを設定します。

▼設定方法

↑  
← POSITION →  
↓

①「SET」ボタンで「POSITION」範囲設定画面が表示されます。  
②「UP」「DOWN」「LEFT」「RIGHT」ボタンでズーム位置を決めます。  
③「SET」ボタンを押すとズーム位置が確定し、SMART D-ZOOMに戻ります。

SMART D-ZOOM

1.RANGE x2.0

2.POSITION ↓

▶ 3.SENSITIVITY ||||| 80

4.TIME ||| 3

5.RETURN RET↓

●数値が大きいほど撮影している映像の変化を検知する感度が高くなります。  
初期設定:「80」  
設定範囲:「0」~「100」

SMART D-ZOOM

1.RANGE x2.0

2.POSITION ↓

3.SENSITIVITY ||||| 80

▶ 4.TIME ||| 3

5.RETURN RET↓

●数値が大きいほどズーム表示をしている時間が長くなります。  
初期設定:「3」  
設定範囲:「0」~「15」

SMART D-ZOOM

1.RANGE x2.0

2.POSITION ↓

3.SENSITIVITY ||||| 80

▶ 4.TIME ||| 3

5.RETURN RET↓

●RET: D-EFFECTに戻ります。  
●SAVE&END: 設定を保存してライブ画面に戻ります。

## IMAGE ADJ設定

▶ MAIN MENU/8.FUNCTION > FUNCTION/4.IMAGE ADJ > IMAGE ADJ

IMAGE ADJ	ADJ
▶ 1.SHARPNESS	20
2.MONITOR	CRT↓
3.LENS SHADING	OFF
4.DEFECT	↓
5.RETURN	RET↓

●数値が大きいほど撮影した映像の輪郭が強くはっきりとしますが、映像が不自然になったりノイズが生じたりします。  
初期設定:「20」  
設定範囲:「0」~「31」

IMAGE ADJ	ADJ
1.SHARPNESS	20
▶ 2.MONITOR	CRT↓
3.LENS SHADING	OFF
4.DEFECT	↓
5.RETURN	RET↓

●CRT: ブラウン管形モニターを使用するときに設定します。  
(「SET」ボタン⇒MONITOR CRT設定 P.31参照)  
●LCD: 液晶形モニターを使用するときに設定します。  
(「SET」ボタン⇒MONITOR LCD設定 P.31参照)  
初期設定:「CRT」

IMAGE ADJ	ADJ
1.SHARPNESS	20
2.MONITOR	CRT↓
▶ 3.LENS SHADING	OFF
4.DEFECT	↓
5.RETURN	RET↓

●OFF: 撮影した映像の周りが暗くなるのを補正する機能を無効にします。  
●ON: 撮影した映像の周りが暗くなるのを補正する機能を有効にします。  
(「SET」ボタン⇒LENS SHARPNESS設定 P.32参照)  
初期設定:「OFF」

IMAGE ADJ	ADJ
1.SHARPNESS	20
2.MONITOR	CRT↓
3.LENS SHADING	OFF
▶ 4.DEFECT	↓
5.RETURN	RET↓

●カメラの画素抜けを補正することができます。  
(「SET」ボタン⇒DEFECT設定 P.33参照)

IMAGE ADJ	ADJ
1.SHARPNESS	20
2.MONITOR	CRT↓
3.LENS SHADING	OFF
4.DEFECT	↓
▶ 5.RETURN	RET↓

●RET: FUNCTIONに戻ります。  
●SAVE&END: 設定を保存してライブ画面に戻ります。

## MONITOR CRT / MONITOR LCD設定

▶ MAIN MENU/8.FUNCTION > FUNCTION/4.IMAGE ADJ > IMAGE ADJ/2.MONITOR/CRT > MONITOR CRT

MONITOR CRT	ADJ
▶ 1.PED LEVEL	28
2.COLOR GAIN	128
3.RETURN	RET↓

●数値が大きいほど明るくなります。  
(レンズの明るさとは関係ありません。)  
初期設定:「28」  
設定範囲:「0」~「63」

MONITOR CRT	ADJ
1.PED LEVEL	28
▶ 2.COLOR GAIN	128
3.RETURN	RET↓

●数値が大きいほど色合いが強くなります。  
初期設定:「128」  
設定範囲:「0」~「255」

MONITOR CRT	ADJ
1.PED LEVEL	28
2.COLOR GAIN	128
▶ 3.RETURN	RET↓

●RET: IMAGE ADJに戻ります。  
●SAVE&END: 設定を保存してライブ画面に戻ります。

▶ MAIN MENU/8.FUNCTION > FUNCTION/4.IMAGE ADJ > IMAGE ADJ/2.MONITOR/LCD > MONITOR LCD

MONITOR LCD	ADJ
▶ 1.GAMMA	0.65
2.PED LEVEL	28
3.COLOR GAIN	128
4.RETURN	RET↓

●数値が大きいほど色合いが濃くなります。  
初期設定:「0.65」  
設定範囲:「USER」,「0.05」~「1.00」

MONITOR LCD	ADJ
1.GAMMA	0.65
▶ 2.PED LEVEL	28
3.COLOR GAIN	128
4.RETURN	RET↓

●数値が大きいほど明るくなります。  
(レンズの明るさとは関係ありません。)  
初期設定:「28」  
設定範囲:「0」~「63」

MONITOR LCD	ADJ
1.GAMMA	0.65
2.PED LEVEL	28
▶ 3.COLOR GAIN	128
4.RETURN	RET↓

●数値が大きいほど色合いが強くなります。  
初期設定:「128」  
設定範囲:「0」~「255」

MONITOR LCD	ADJ
1.GAMMA	0.65
2.PED LEVEL	28
3.COLOR GAIN	128
▶ 4.RETURN	RET↓



●RET: IMAGE ADJに戻ります。  
●SAVE&END: 設定を保存してライブ画面に戻ります。



## LENS SHADING設定



▶ MAIN MENU/8.FUNCTION > FUNCTION/4.IMAGE ADJ > IMAGE ADJ/3.LENS SHADING/ON > LENS SHADING

LENS SHADING

- ▶ 1.LEVEL  50
- 2.H-CENTER  128
- 3.V-CENTER  128
- 4.RETURN RET↓



● 数値が大きいほど撮影した映像の周りが明るくなります。  
初期設定:「50」  
設定範囲:「0」~「60」

LENS SHADING

- 1.LEVEL  50
- ▶ 2.H-CENTER  128
- 3.V-CENTER  128
- 4.RETURN RET↓





● 数値が大きいほど補正する水平領域が広がります。  
初期設定:「128」  
設定範囲:「0」~「255」

LENS SHADING

- 1.LEVEL  50
- 2.H-CENTER  128
- ▶ 3.V-CENTER  128
- 4.RETURN RET↓

● 数値が大きいほど補正する垂直領域が広がります。  
初期設定:「128」  
設定範囲:「0」~「255」

LENS SHADING



- 1.LEVEL  50
- 2.H-CENTER  128
- 3.V-CENTER  128
- ▶ 4.RETURN  RET↓

● RET: IMAGE ADJに戻ります。  
● SAVE&END: 設定を保存してライブ画面に戻ります。

## DEFECT設定



▶ MAIN MENU/8.FUNCTION > FUNCTION/4.IMAGE ADJ > IMAGE ADJ/4.DEFECT > DEFECT

DEFECT

- ▶ 1.SENSUP  x 4
- 2.DIFF  1
- 3.THRESHOLD  2
- 4.START ↓
- 5.RETURN RET↓



● 数値が大きいほど小さい画素抜けを感知します。  
初期設定:「x 4」  
設定範囲:「x 4」~「x 128」

DEFECT

- 1.SENSUP  x 4
- ▶ 2.DIFF  1
- 3.THRESHOLD  2
- 4.START ↓
- 5.RETURN RET↓

● 数値が大きいほど1つの画素抜けに対する補正の範囲が広がります。  
初期設定:「1」  
設定範囲:「0」~「3」

DEFECT

- 1.SENSUP  x 4
- 2.DIFF  1
- ▶ 3.THRESHOLD  2
- 4.START ↓
- 5.RETURN RET↓

● 数値が大きいほどわずかなコントラスト差で画素抜けを感知します。  
初期設定:「2」  
設定範囲:「1」~「4」

DEFECT

- 1.SENSUP  x 4
- 2.DIFF  1
- 3.THRESHOLD  2
- ▶ 4.START  ↓
- 5.RETURN RET↓

● 「SET」ボタンを押すと「COVER THE LENS THEN PRESS ENTER KEY」と表示されます。  
「SET」ボタンを押すと設定した条件で画素抜けの補正をします。

DEFECT

- 1.SENSUP  x 4
- 2.DIFF  1
- 3.THRESHOLD  2
- 4.START ↓
- ▶ 5.RETURN  RET↓

● RET: IMAGE ADJに戻ります。  
● SAVE&END: 設定を保存してライブ画面に戻ります。

## COMM ADJ設定

▶ MAIN MENU/8.FUNCTION > FUNCTION/5.COMM ADJ > COMM ADJ

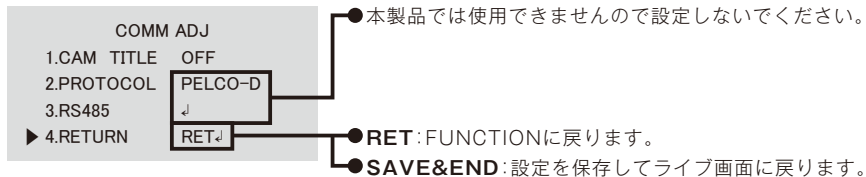
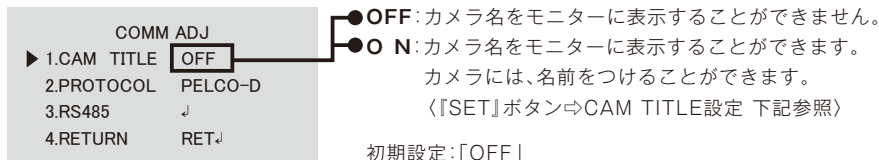

## CAM TITLE設定

▶ MAIN MENU/8.FUNCTION > FUNCTION/5.COMM ADJ > COMM ADJ/1.CAM TITLE/ON > CAM TITLE

- ①[UP][DOWN][LEFT][RIGHT]ボタンで入力する文字を選択します。選択された文字は点滅し、[SET]ボタンを押すと下欄のアンダーバーが点滅しているところに選択した文字が表示されます。
- ②[POS]を選択し、[SET]ボタンを押すとカメラ名の表示位置変更画面が表示されます。
- ③[UP][DOWN][LEFT][RIGHT]ボタンで表示位置を変更します。  
[SET]ボタンを押すと位置が確定し、CAM TITLEに戻ります。
- ④[END]を選択して[SET]ボタンを押すとCOMM ADJに戻ります。

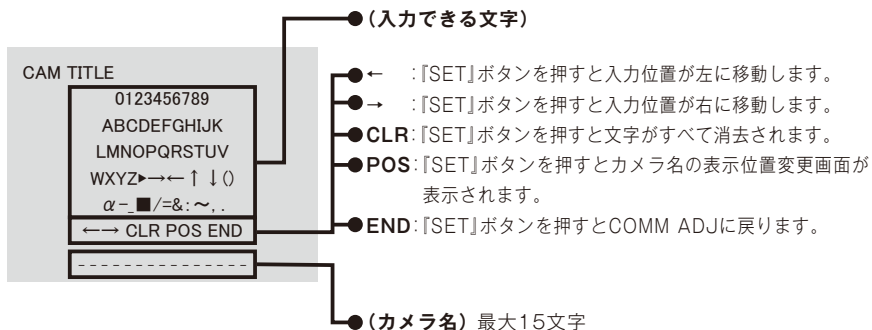

## [9.EXIT]

▶ MAIN MENU

設定の保存や初期化またはキャンセルをしてMAIN MENUを終了することができます。

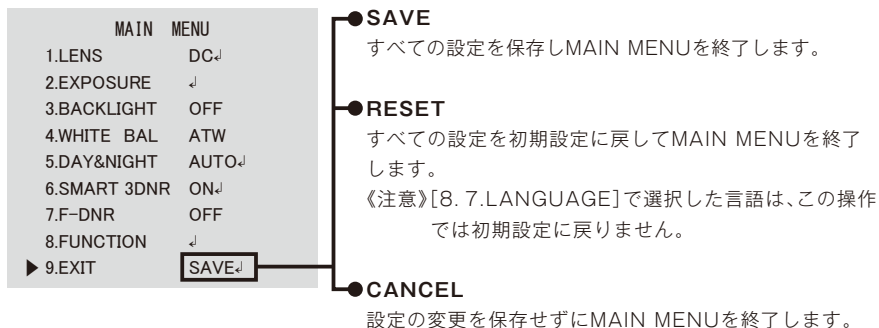

# 設定項目一覧

MAIN MENU項目	設定項目・選択項目				初期値	
1. LENS (レンズ) ▶P.5	DC	1. BRIGHTNESS	1~100		50	
		2. IRIS SPEED	1~5		3	
	VIDEO					
	MANUAL	1. BRIGHTNESS	1~100		(50)	
2. EXPOSURE (露出) ▶P.6	1. SHUTTER (シャッター)	AUTO	1. SHUT.MIN	1/60	1/60	
			2. SHUR.MAX	FLK、1/250~1/100000	1/2000	
		FLK				
	MANUAL	1. LEVEL	×256~1/60、FLK、1/250~1/100000		(1/60)	
					(1/60)	
	2. AGC	HIGH MIDDLE LOW				HIGH
3. SENSEUP	AUTO	1. SENSUP	×2~×256		×16	
	OFF					
3. BACKLIGHT (逆光補正) ▶P.10	OFF				OFF	
	DWDR	1. LOW LEVEL	1~15		(5)	
		2. HIGH LEVEL	1~15			(3)
	BLC	1. VALUE	MIDDLE, HIGH, LOW			(MIDDLE)
		2. AREA	SINGLE	POSITION SIZE RET AGAIN		
			DOUBLE	POSITION SIZE RET AGAIN		
	3. DEFAULT					
	HSBLC	1. GAIN	0~100			(50)
		2. MODE	NIGHT ONLY, ALL DAY			(NIGHT ONLY)
		3. MASK LEVEL	0~100			(70)
4. DEFAULT						
5. M. SKIP AREA		OFF ON				(OFF) POSITION SIZE RET AGAIN
4. WHITE BAL (ホワイトバランス) ▶P.13	ATW				ATW	
	AWB					
	AWC→SET					
	MANUAL	1. BLUE	0~100			(31)
2. RED		0~100			(20)	
5. DAY&NIGHT (デイトナイト) ▶P.14	AUTO	1. DELAY	1~15		1	
		2. D→N (AGC)	16~255		150	
		3. N→D (AGC)	0~239		20	
	EXT	1. DELAY	0~15			(0)
	B/W	1. BURST	OFF, ON			(OFF)
		2. IR SMART				
		3. IR LED				
COLOR						
6. SMART 3DNR (スマート3Dノイズリダクション) ▶P.15	ON	1. VALUE	1~200		80	
		2. SMART NR	ON, OFF		ON	
		3. SMART LEVEL	1~200		200	
		4. SENSITIVITY	1~100		40	
	OFF					
7. F-DNR (デジタルノイズリダクション) ▶P.18	OFF				OFF	
	MANUAL	1. LEVEL	0~31		(10)	
		2. COLOR GAIN	0~10		(3)	
		3. EDGE GAIN	0~10		(3)	
		4. GAMMA	USER, 0.05~1.00		(0.55)	
	AUTO	1. DEFECT LEVEL	0~5		(3)	
MAIN MENU項目	設定項目・選択項目				初期値	

8. FUNCTION (各種設定) ▶P.20	設定項目・選択項目				初期値	
1. MOTION	OFF				OFF	
	ON	1. AREA	1~4		(1)	
		2. AREA DISPLAY	ON		POSITION SIZE RET AGAIN	
			OFF			
		3. VALUE	0~100		(95)	
	4. MOTION VIEW	ON			(ON)	
		OFF				
	2. PRIVACY	OFF				
		ON	1. AREA	1~8		(1)
			2. AREA DISPLAY	ON		TOP LEFT TOP RIGHT BTM LEFT BTM RIGHT RET AGAIN
				OFF		
		3. COLOR	0~15		(※)	
4. TRANSPAR	0~3		(3)			
3. D-EFFECT	1. D-ZOOM (デジタルズーム)	OFF			OFF	
		ON	1. RANGE	×1.0~×32.0	(×2.0)	
			2. PAN	-100~100	(0)	
	3. TILT		-100~100	(0)		
	2. SMART DZOOM	OFF			OFF	
		ON	1. RANGE	×2.0~×5.0	(×2.0)	
	2. POSITION		POSITION			
	3. SENSITIVITY		0~100	(80)		
	4. TIME		0~15	(3)		
	3. DIS	OFF, ON			OFF	
4. FREEZE	OFF, ON			OFF		
5. MIRROR	OFF, MIRROR, V-FLIP, ROTATE			OFF		
6. NEG. IMAGE	OFF, ON			OFF		
4. IMAGE ADJ	1. SHARPNESS	0~31			20	
	2. MONITOR (モニター)	CRT	1. PED LEVEL	0~63	28	
			2. COLOR GAIN	0~255	128	
		LCD	1. GAMMA	USER, 0.05~1.00	(0.65)	
		2. PED LEVEL	0~63	(28)		
		3. COLOR GAIN	0~255	(128)		
	3. LENZ SHADING	OFF			OFF	
		ON	1. LEVEL	0~60	(50)	
	2. H-CENTER		0~255	(128)		
	3. V-CENTER		0~255	(128)		
4. DEFECT	1. SENSUP	×4~×128		×4		
	2. DIFF	0~3		1		
	3. THRESHOLD	1~4		2		
	4. START					
5. COMM ADJ	1. CAM TITLE (カメラ名)	OFF, ON		OFF		
	2. PROTOCOL					
	3. RS485	1. CAM ID	1~255	1		
6. SYNC	INT			INT		
7. LANGUAGE					ENGLISH	
	SAVE				SAVE	
	RESET					
	CANCEL					
9. EXIT ▶P.35						

## 仕様

型番	SEC-N853	
撮像素子	1/3インチカラーCCD	
有効画素数	約48万画素	
水平解像度	700本	
水平画角	約81~23°	
最低被写体照度	0.01Lux	
電子シャッター	1/60~1/100,000	
レンズ		バリフォーカルレンズ
	広角	f=2.8mm/F:1.4
	望遠	f=12mm
レンズマウント	CSマウント	
人の認識距離*	約2~10m	
映像出力	コンポジット信号 1.0Vp-p 75Ω	
オートアイリス	有(DCドライブ方式)	
ホワイトバランス	有(調整可能)	
逆光補正	有(オン/オフ切替)	
フリッカーレス	有(調整可能)	
動作周囲温度	約-10℃~+50℃	
電源(専用ACアダプター)	DC12V 1.0A	
消費電力	約2.5W	
外形寸法(突起部除く)	約φ124×H102mm	
質量	約330g	
梱包内容	カメラ本体	×1
	専用ACアダプター	×1
	取付用ネジ	×2
	樹脂アンカー	×2
	BNC/RCA変換コネクタ	×1
	映像確認用ケーブル	×1
	取扱説明書(保証書付)	×1

\*人を識別できる距離を表します。距離はあくまでも目安です。

カメラの設置場所、環境によって人を識別できる距離は変化します。

## 保証とアフターサービス(必ずお読みください)

- 修理・お取り扱い・お手入れについてご不明な点は、お買い上げの販売店へご相談ください。販売店に相談できない場合は、下記へお問い合わせください。

### 株式会社セレン

TEL : 03-5911-1045

FAX : 03-5911-1046

E-mail : info@selenguard.com

※通話・通信料金は、お客様ご負担になります。

※お客様からご提供いただいた個人情報は、修理やご相談への回答、カタログ発送などの情報提供に利用いたします。

※利用目的の範囲内で当該製品に関連する関係会社にお客様の個人情報を提供することがあります。

### 受付時間

平日(土日祝日除く)

10:00~18:00

### ○ 保証書 (一冊)

- ・ 保証書は、必ず「お買い上げ日、販売店」などの記入をお確かめの上、販売店から受けとっていただき、内容をよくお読みの後、大切に保管してください。
- ・ 保証期間はお買い上げの日から1年間です。
- ・ 保証期間中の故障は保証書の内容に基づき無料修理となります。無償商品交換ではありません。

### ○ 補修用性能部品の保有期間

- ・ デイ・ナイトカラードームカメラの補修用性能部品の保有期間は、製造打ち切り後5年間です。
- ・ 補修用性能部品とは、その製品の機能を維持するために必要な部品です。

### ○ 部品について

- ・ 修理のために取りはずした部品は、特段のお申し出がない場合は当社にて引き取らせていただきます。
- ・ 修理の際、当社の品質基準に適合した再利用部品を利用することがあります。
- ・ 部品共通化のため、一部予告なしに仕様や外観色を変更することがあります。

### ○ 修理を依頼されるときは(持込修理)

- ・ 異常があるときは、電源を切り使用を中止して、必ず専用ACアダプターをコンセントから抜いてからお買い上げの販売店にご連絡ください。

### ◆ 保証期間中は…

保証書の規程にしたがって、当社が修理をさせていただきます。なお、修理に際しましては、保証書をご提示ください。

### ◆ 保証期間が過ぎているときは…

保証期間経過後の修理については、お買い上げの販売店にご相談ください。修理すれば使用できる場合は、ご希望により有料で修理させていただきます。

### ◆ 修理料金のしくみ…

修理料金は、技術料、部品代などで構成されています。

技術料：故障した製品を正常に修復するための料金です。

部品代：修理に使用した部品代金です。